



Автоматические стабилизаторы напряжения W-серии (500 – 5000 ВА)



Прочитайте и сохраните данное руководство!

Благодарим за выбор данного продукта. Руководство пользователя представляет собой важную инструкцию, которой необходимо следовать в ходе установки, технического обслуживания и эксплуатации стабилизатора напряжения. При возникновении проблем с устройством внимательно прочитайте руководство, прежде чем звонить в службу сервисного обслуживания клиентов. Для детального ознакомления с модельным рядом продукции SVC посетите официальные сайты: svc.kz, svc.kg, svc-power.ru



svc.kz svc.kg svc-power.ru

РУКОВОДСТВО ПОЛЬЗОВАТЕЛЯ

Содержание

1. Аннотация
2. Распаковка и проверка
3. Описание внешнего вида
4. Установка и подключение
5. Индикаторы и элементы управления
6. Технические характеристики
7. Инструкция по технике безопасности

1. Аннотация

Данное руководство содержит важные инструкции по технике безопасности. Прочтите его перед установкой стабилизатора напряжения и сохраните в надёжном месте для дальнейшего использования в случае необходимости.

2. Распаковка и проверка

Осмотрите упаковку и устройство на наличие повреждений. При обнаружении дефектов немедленно обратитесь по месту приобретения. Сохраните упаковку для возможной транспортировки стабилизатора напряжения в дальнейшем.

3. Описание внешнего вида

Рис. 1

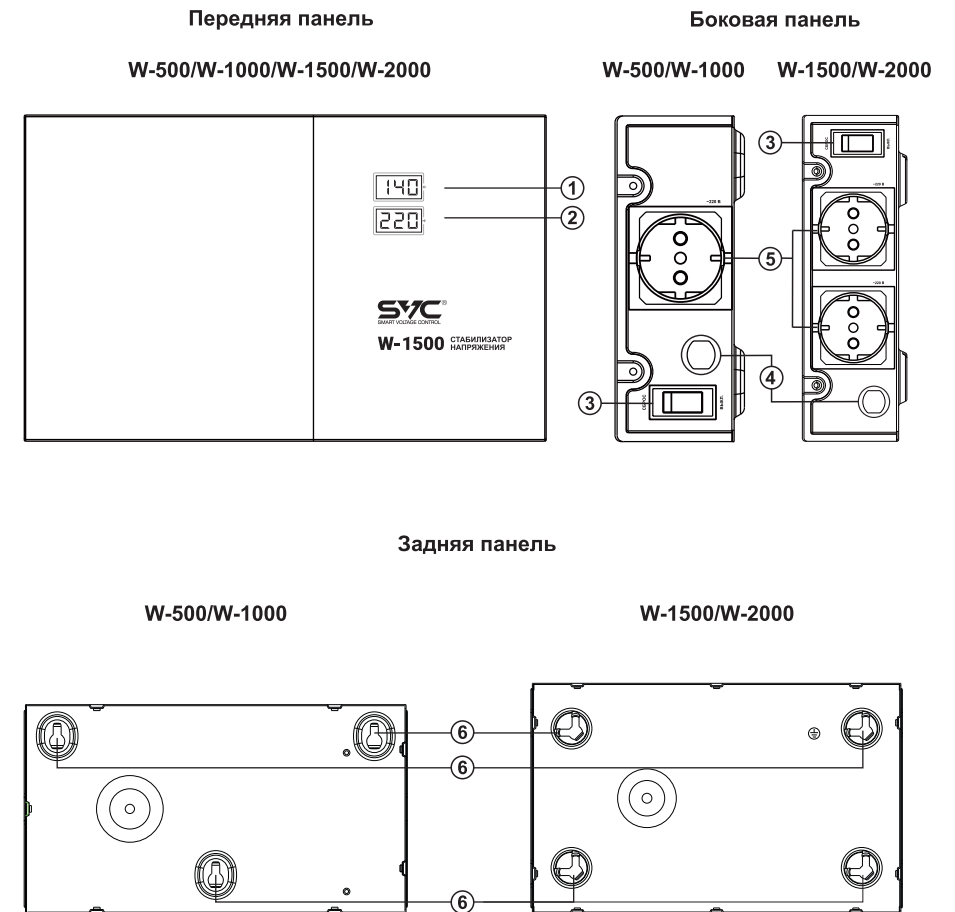

1. Входное напряжение
2. Выходное напряжение
3. Выключатель стабилизатора (совмещён с автоматическим предохранителем)
4. Кабель питания от сети
5. Выходные разъёмы
6. Крепления для настенного монтажа

Рис. 2

Передняя панель

W-3000/W-5000

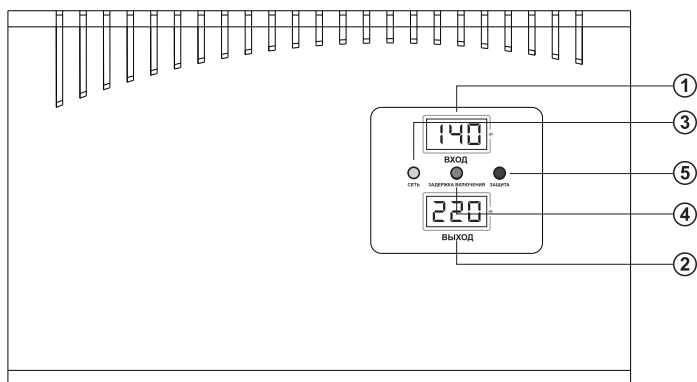

Задняя панель

W-3000/W-5000

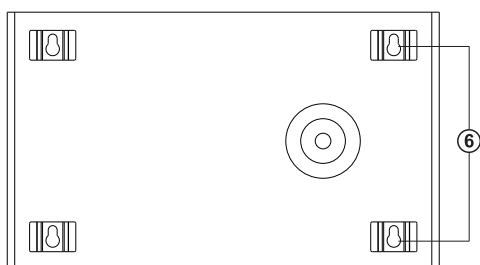

Боковые панели

W-3000/W-5000

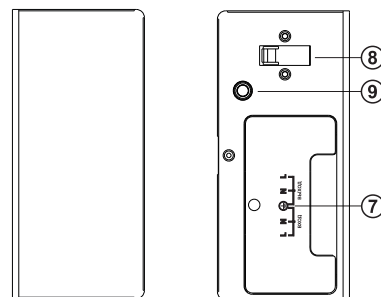

1. Входное напряжение
2. Выходное напряжение
3. Индикатор включения питания
4. Индикатор «Задержка включения»
5. Индикатор «Защита»
6. Крепления для настенного монтажа

7. Клеммная колодка для подключения
8. Выключатель стабилизатора (совмещён с автоматическим предохранителем)
9. Кнопка задержки включения

4. Установка и подключение

4.1 Установка

Не устанавливайте стабилизатор в помещениях, не соответствующих условиям эксплуатации. Не рекомендуем располагать стабилизатор вблизи источников тепла, под воздействием прямых солнечных лучей, а также в местах, конфигурация которых затрудняет свободную циркуляцию воздуха для охлаждения стабилизатора. Не устанавливайте стабилизатор в помещениях, которые не соответствуют условиям эксплуатации.

Условия эксплуатации

- температура воздуха: +0°C ~ 40°C
- относительная влажность при 25°C: 10% ~ 90%
- атмосферное давление: от 84кПа до 106,7кПа (от 630 до 800 мм рт. ст.)
- отсутствие в воздухе взрывоопасных, химически агрессивных, токопроводящих примесей

4.2 Подключение стабилизаторов W-500/W-1000/W-1500/W-2000

Подключение данных моделей стабилизаторов к сети осуществляется посредством кабеля питания (рис. 1, п. 4) на заземлённый источник питания 220 В. Подключение нагрузки осуществляется на выходные разъемы (рис.1, п. 5).

Схема подключения стабилизатора:

Рис. 3

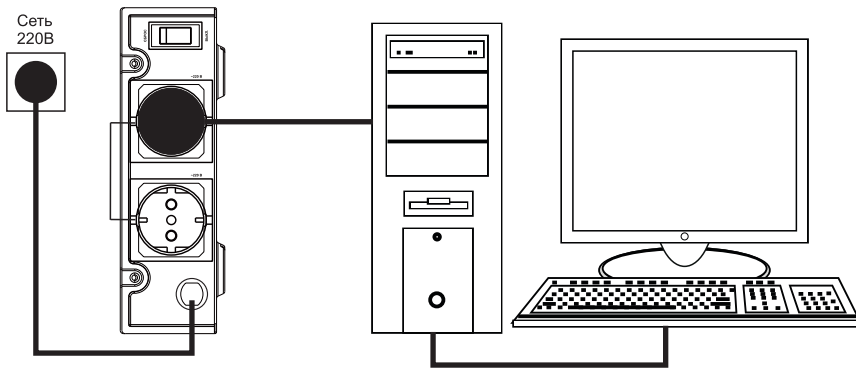

4.3 Подключение стабилизаторов W-3000/W-5000

На данных моделях стабилизаторов подключение нагрузки и к сети осуществляется на клеммную колодку (рис.2, п. 7) согласно схеме, приведённой ниже

Рис. 4

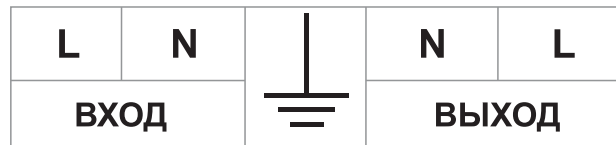

Где:

ВХОД

L - линия вход

N - нейтраль вход

- заземление

ВЫХОД

L - линия выход

N - нейтраль выход

Схема подключения стабилизатора:

Рис. 5

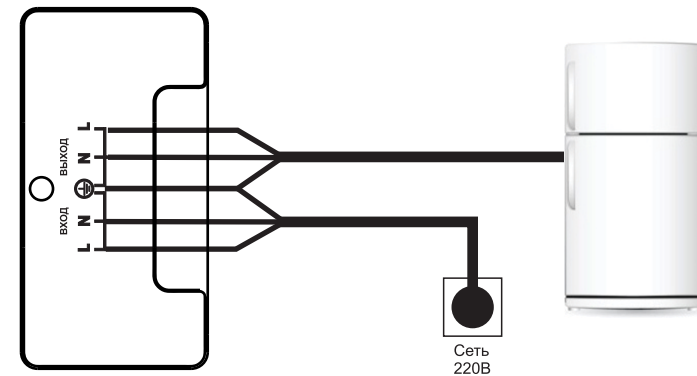

Примечание!

При подключении стабилизаторов W-3000/W-5000 используйте электрические провода, обеспечивающие прохождение максимальных для данной модели токов (см. Таблицу 1).

- Обеспечьте и регулярно проверяйте надёжность контактных соединений.
- Стабилизаторы должны подключаться к сети соответствующей мощности.
- Автоматический выключатель (автомат), установленный в щитке электросети, не должен быть меньшего номинала по току, чем максимальный ток для выбранной модели стабилизатора (см. Таблицу 1).

При затруднениях в подборе проводов или подключении стабилизатора самостоятельно обратитесь к электрику.

5. Описание индикаторов и элементов управления

5.1. Индикатор уровня напряжений

Отображает уровень напряжения сети, либо уровень выходного напряжения. При включении стабилизатора во время действия задержки подключения нагрузки отображается время в секундах, оставшееся до её окончания. При срабатывании защиты стабилизатора индикатор отображает код защитной функции.

5.2 Коды защитной функции

L – напряжение сети ниже минимально допустимого. Стабилизатор работает, нагрузка отключена. После повышения напряжения сети до допустимого минимума произойдёт подключение нагрузки.

H – напряжение сети выше максимально допустимого. Стабилизатор работает, нагрузка отключена. После понижения напряжения сети до допустимого максимума произойдёт подключение нагрузки.

C – сработала тепловая защита. Стабилизатор работает, нагрузка отключена. Срабатывание тепловой защиты возможно при перегрузке, либо при нарушении условий эксплуатации. После снижения внутренней температуры трансформатора до 90°C произойдёт подключение нагрузки.

5.3 Индикаторы состояния

Зелёный – «Сеть»

Загорается при включении стабилизатора. При наличии входного напряжения от сети горит непрерывно.

Жёлтый – «Задержка включения»

Загорается после включения стабилизатора или при появлении входного напряжения. Во время действия задержки включения устройство не подаёт выходное напряжение. (в течение заданного времени 6/180 секунд).

Красный – «Защита»

Загорается при выходе входного напряжения или температуры трансформатора за допустимые пределы. После возвращения этих параметров к допустимым значениям нагрузка подключается автоматически, индикатор гаснет.

6. Технические характеристики

Таблица 1

Модель	W-500	W-1000	W-1500	W-2000	W-3000	W-5000
Полная мощность, ВА	500	1000	1500	2000	3000	5000
Время задержки	6 секунд				6/180 секунд	
Входная частота	45-55 Гц					
Выходная частота	50/60 Гц					
Входное напряжение	140 ~ 260 В					
Выходное напряжение	220 В ± 7%					
КПД	>90%					
Количество фаз	Одна					
Выходные разъемы	Schuko CEE7 x 1 шт.		Schuko CEE7 x 2 шт.		Клеммная колодка	
Длина кабеля питания	1.35 м					
Защита	От перегрева, замыкания, перегрузки					
Температура эксплуатации	0°C ~ + 40°C					
Температура хранения	-15°C ~ + 45°C					
Относительная влажность	10% ~ 90% (без конденсации)					
Габариты, мм	290 x 160 x 65		320 x 200 x 65		380 x 234 x 105	

⚠ ВНИМАНИЕ!

При использовании стабилизатора необходимо знать, что при уменьшении входного напряжения увеличивается входной ток. Следовательно, уменьшается максимальная мощность стабилизатора напряжения. Данная зависимость приведена на графике.



Таким образом, при входном напряжении от сети равному 140 В мощность стабилизатора составляет 50%. При эксплуатации стабилизатора необходимо строго соблюдать данную зависимость. В противном случае устройство может перегреться и не будет подлежать гарантийному обслуживанию.

7. Инструкция по технике безопасности

Стабилизатор – мощный электрический прибор. Неосторожное обращение может привести к поражению электрическим током. Подключение к сети прибора со снятой крышкой клеммной колодки категорически запрещено!

1. При эксплуатации стабилизатор должен быть заземлён.
2. При подключении стабилизатора к сети и к нагрузке используйте надёжные соединения, обеспечивающие прохождение максимального тока, указанного в технических характеристиках.
3. Не превышайте допустимую мощность нагрузки. Длительная перегрузка выведет прибор из строя. Следуйте схеме зависимости входного напряжения на мощность стабилизатора.

4. Для предотвращения перегрева не размещайте стабилизатор у источников тепла или под прямыми солнечными лучами. Не накрывайте корпус работающего устройства тканью, полиэтиленом или иными накидками.
5. Не размещайте стабилизатор в запылённых местах, а также в местах с затруднённой свободной циркуляцией воздуха для охлаждения.
6. Остерегайтесь попадания воды и других жидкостей, а также проникновения посторонних предметов в корпус стабилизатора.



ВНИМАНИЕ! Данная серия стабилизаторов напряжения не нуждается в самостоятельном техническом обслуживании.

При возникновении проблем со стабилизатором напряжения свяжитесь с сервисным центром. Не пытайтесь отремонтировать оборудование самостоятельно. Внимание! Ремонт устройства должен проводиться квалифицированными специалистами. Любая попытка раскрыть и отремонтировать устройство неподготовленным пользователем может быть опасна для здоровья.

W- serialy kerneyiniñ avtomatty turaqtandyrgyshtary (500 – 5000 BA)



Osy nusqaýlyqty oqyńyz jáne saqtap qoińyz!

Paidalanýshynyń basshylyǵy kerney turaqtandyrgyshyn ornatý, tehnikalyq qyzmet kórsetý jáne paidalaný barysynda qadaǵalaý qajet mańyzdy nusqaýlyq retinde mańyzdy nusqaýlyq retinde usynylady. Qurylgymen qyındyq oryn alǵan jaǵdaida klientterge qyzmet kórsetý servisine qońyraý shalmas buryn basshylyqty muqıat oqyp shyǵyńyz. SVC óniminiń modeldik qatarymen egjer-tegjer tanysý úshin resmi saıttarǵa kirińiz: svc.kz, svc.kg, svc-power.ru

Mazmuny

1. Annotatsiia
2. Qaptamasyn ashý jáne tekserý
3. Syrtqy túriniń sıpaty
4. Ornatý jáne qosý
5. Indikatorlardyń jáne basqarý elementteriniń sıpaty
6. Tehnikalyq sıpattamalary
7. Qaýypsizdik tehnikasy jónindegi basshylyq

1. Annotatsiia

Bul nusqaýlyqta qaýypsizdik týraly mańyzdy nusqaýlar bar. Kerney turaqtandyrgyshyn ornatpas buryn ony oqyp shyǵyńyz jáne qajet bolǵan jaǵdaıda odan ári paidalaný úshin senimdi jerde saqtańyz.

2. Qaptamasyn ashý jáne tekserý

Qaptamany jáne qurylgyny zaqymdanýdyń bar-joǵyn qarap shyǵyńyz. Eger aqaýlar tabylsa, satyp alý ornyna dereý habarlasýńyz. Bolashaqta kerney turaqtandyrgyshyn tasymaldaý úshin qaptamany saqtańyz.

3. Syrtqy túriniń sıpaty

Sýr.1

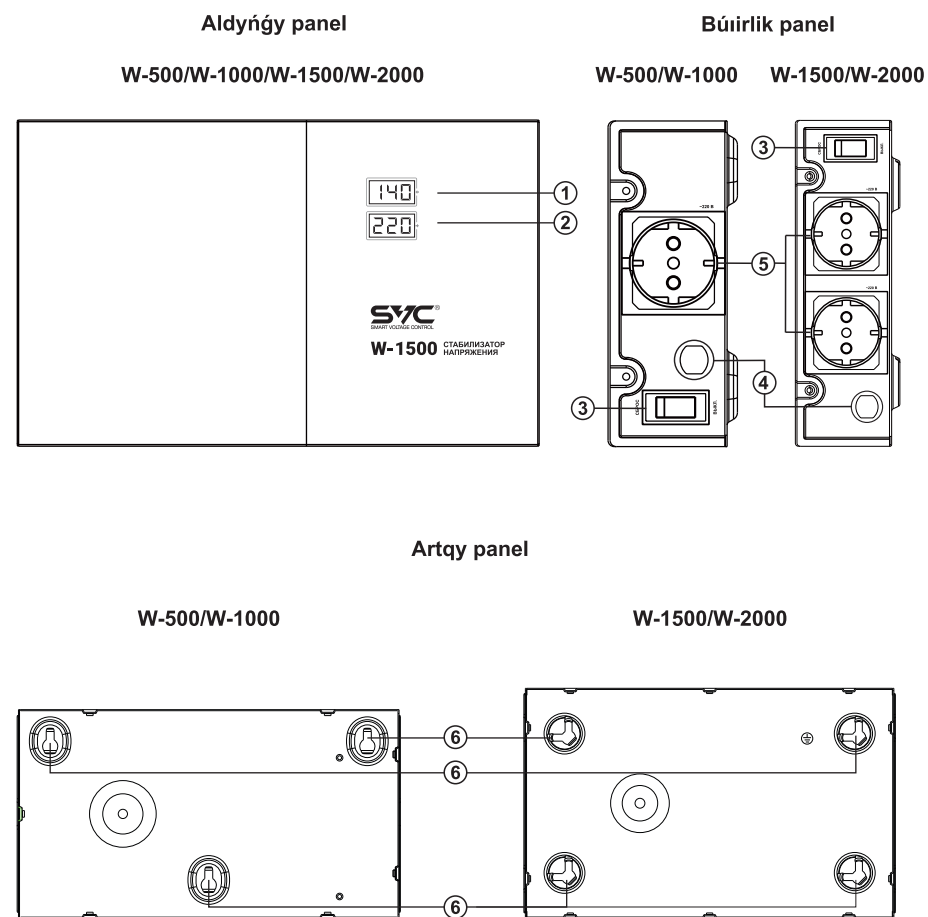

1. Kiris kerney
2. Shyǵys kerney
3. Turaqtandyrgyshty ajyratqysh (avtomatty saqtandyrgyshpen syıysymdy)
4. Jeliden qorektenetin qýat kabeli
5. Shyǵys aǵytpalar
6. Qabyrgalyq montajdaýǵa arnalǵan bekitkishter

Сýр. 2

Aldyńǵy panel

W-3000/W-5000

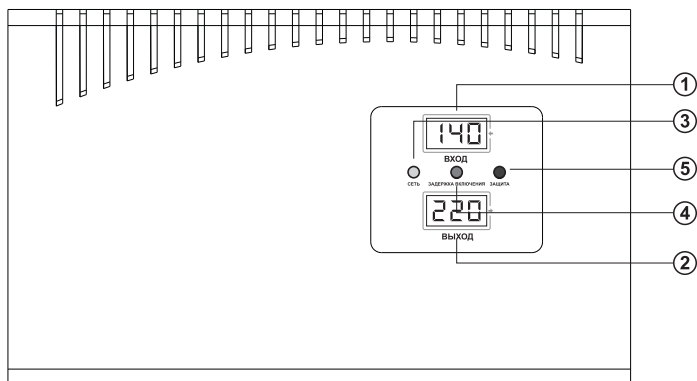

Artqy panel

W-3000/W-5000

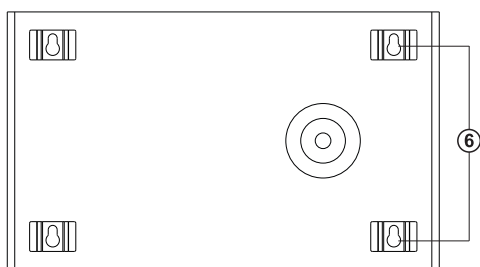

Búirlik panelder

W-3000/W-5000

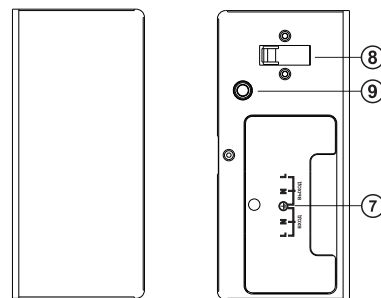

1. Kiris kerney
2. Shygys kerney
3. Qyat kózin qosy indikatory
4. «Qosy kidirisi» indikatory
5. «Qorǵay» indikatorykatory
6. Qabyrǵalyq montajdaǵǵa arnalǵan bekitkishter

7. Qosyǵa arnalǵan klemmalyq qalyp
8. Turaqtandyrgyshty ajratqysh (avtomatty saqtandyrgyshtpen syıysymdy)
9. Qosydy kidirtıy túımesi

4. Ornaty jáne qosy

4.1 Ornaty

Turaqtandyrgyshty pıdalanıy sharttaryna sáikes kelmeitin bólmelerde ornatpańyz. Turaqtandyrgyshty jylı kózderine jaqyn, tikelei kún sáylesiniń áserinen, sonдай-aq konfiguratsııasy turaqtandyrgyshty salqyndatıy úshin aıanyń erkin aınalymyn qıyndatatyn jerlerde ornalastırıydy usynbaımyz. Turaqtandyrgyshty pıdalanıy sharttaryna sáikes kelmeitin bólmelerde ornatpańyz.

Pıdalanıy sharttary

- aıanyń temperatırası: +0°C ~ 40°C
- 25°C jaǵdaıynda salıstıymaly ıǵaldılyǵy: 10% ~ 90%
- atmosferalyq qysym: 84kPa bastap 106,7kPa deın (syn. baǵ. 630 bastap 800 mm deın)
- aıada jarylys qaııptı, hımııalyq agressıvtı, tok ótkizgish qospalardıń bolmaıy

4.2 W-500/W-1000/W-1500/W-2000 turaqtandyrgyshtaryn qosy

Turaqtandyrgyshtardıń osy modelderin jelige qosy 220 V Jerge tuiyqtalǵan qorektendirıy kózine qorektendirıy kabeli (1-sıret, 4-tarmaq) arqıly júzege asyryladı, al júktemeni qosy shyǵy ajratqyshtaryna júzege asyryladı (1-sıret, 5-tarmaq).

Turaqtandyrǵyshty qosý syzbasy:

Sýr.3

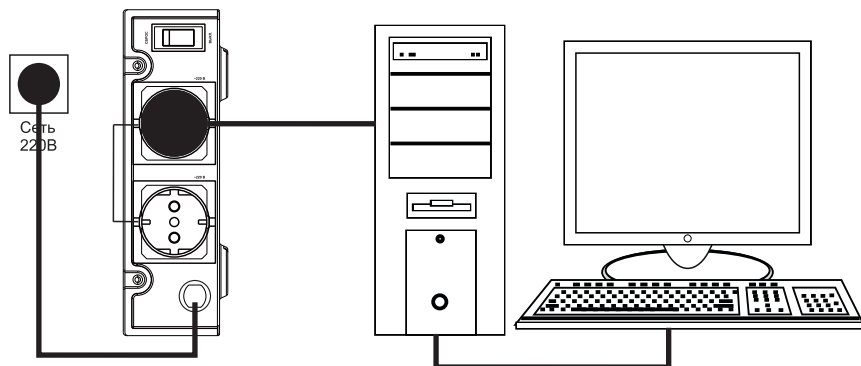

4.3 W-3000/W-5000 turaqtandyrǵyshyn qosý

Turaqtandyrǵyshtardyrń osy modelderinde jelige qosylý jáne júkteme tórende keltirilgen syzbaǵa saıkes klemmalıq qalypqa (2-sýret, 7-tarmaq) júzege asyryladı.

Sýr. 4

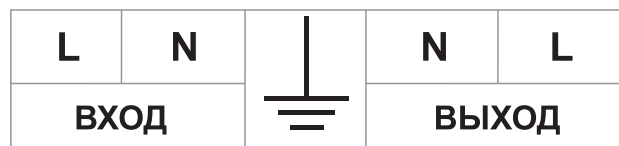

Munda:

ВХОД

L – kiris jelisi

N - neutral kirisi

- jerge qosý

ВЫХОД

L - shyǵys jelisi

N - neutral shyǵys

Turaqtandyrǵyshty qosý syzbasy:

Sýr.5

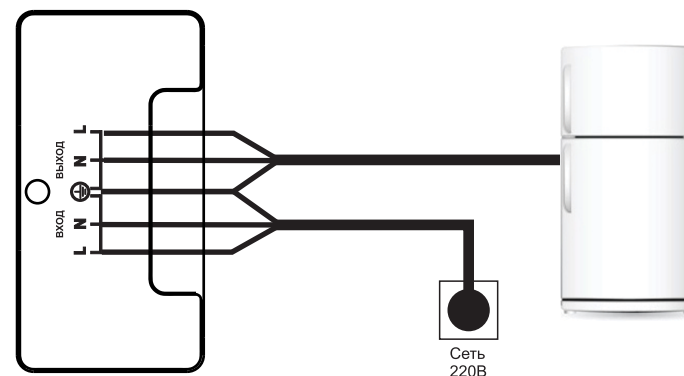

Eskertpe!

W-3000/W-5000 turaqtandyrǵyshtaryn qosqan kezde osy model úshin maksimaldy toktardyrń ótýin qamtamasyz etetin elektr symdaryn qoldanyńyz (1-kesteni qarańyz).

- Kontaktılı qosylıstardyrń senimdiligin qamtamasyz etińiz jáne únemi tekserip otyryńyz.
- Turaqtandyrǵyshtar tiisti qýat jelisine qosylýy kerek.
- Elektr jelisiniń qalqanyna ornatylǵan avtomatty ajyratqysh (avtomat) tańdalǵan turaqtandyrǵysh modeli úshin maksimaldy tokqa qaraǵanda tok boıynsha nominaldan kem bolmaýy kerek (1-kesteni qarańyz).

Eger symdardy tańdaý nemese turaqtandyrǵyshty ózińiz qosý qıyn bolsa, elektrikke habarlasıńyz.

5. Indikatorlardyń jáne basqarý elementteriniń sıpaty

5.1. Kerney deńgeiniń indikatory

Jeliniń kerney deńgein nemese shyǵy kerneyiniń deńgein kórsetedi. Turaqtandyrgyshty qosqan kezde júktemeni qosýdy kidirtý áreketi kezinde onyń aıaqtalýyna deın qalǵan sekýndtardaǵy ýaqyt kórsetiledi. Turaqtandyrgyshty qorǵaý iske qosylǵan kezde indikator qorǵanys fýnksııasynyń kodyn kórsetedi.

5.2 Qorǵanys qyzmetiniń kodtary

L – jeliniń kerneyi minimaldy ruqsat etilgen mánnen tómen. Turaqtandyrgysh jumys isteidi, júkteme óshiriledi. Jeliniń kerneyi ruqsat etilgen minimumǵa deın kóterilgenнен keın júkteme qosylady.

H – jeliniń kerneyi maksimaldy ruqsat etilgen mánnen joǵary. Turaqtandyrgysh jumys isteidi, júkteme óshiriledi. Jeliniń kerneyi ruqsat etilgen maksimumǵa deın tómendegenнен keın júkteme qosylady.

C – jylý qorǵanys jumys isteidi. Turaqtandyrgysh jumys isteidi, júkteme óshiriledi. Jylý qorǵanysynyń iske qosylýy shamadan tys júkteme kezinde nemese paidalaný sharttary buzylǵan kezde múmkin bolady. Transformatordyń ishki temperatýrasy 90°C deın tómendegenнен keın júkteme qosylady.

5.3 Kúı indikatorlary

Jasyl – «Jeli»

Turaqtandyrgysh qosylǵan kezde janady. Eger jeliden kiris kerneyi bolsa, ol úzdiksiz kúıip ketedi.

Sary – «Qosý kidirisi»

Turaqtandyrgyshty qosqannan keın nemese kiris kerneyi parda bolǵan kezde janady. Qosýdy kidirtý áreketi kezinde qurylǵy shyǵy kerneyin bermeidi. (berilgen ýaqyt ishinde 6/180 sekýnd).

Qyzyl – «Qorǵaý»

Kiris kerneyi nemese transformatordyń temperatýrasy ruqsat etilgen shekten shyqqan kezde janady. Bul parametrler ruqsat etilgen mánderge oralǵannan keın júkteme avtomatty túrde qosylady, indikator sónedi.

6. Tehnikalyq sıpattamalary

1- keste

Model	W-500	W-1000	W-1500	W-2000	W-3000	W-5000
Tolyq qýattylyǵy, VA	500	1000	1500	2000	3000	5000
Kidiris ýaqyty	6 sekýnd			6/180 sekýnd		
Kiris jılligi	45-55 Gts					
Shyǵys jılligi	50/60 Gts					
Kiris kerneyi	140 ~ 260 V					
Shyǵys kerneyi	220 B ± 7%					
KPD	>90%					
Fazalardyń sany	Bir					
Shyǵys aǵytpalar	Schuko CEE7 x 1 dana	Schuko CEE7 x 2 dana	Klemmalyq qalyp			
Qýat kózi kabeliniń uzyndyǵy	1.35 m					
Qorǵanys	Qyzdyrdan, tuyqталýdan, asyra júkteýden					
Paidalaný temperatýrasy	0°C ~ + 40°C					
Saqtay temperatýrasy	-15°C ~ + 45°C					
Salastyrmaly ylgaldylyǵy	10% ~ 90% (kondensatsııasыз)					
Gabaritteri, mm	290 x 160 x 65	320 x 200 x 65	380 x 234 x 105			

⚠ MAŃYZDY!

Turaqtandyrgyshty qoldanǵan kezde kiris kerneyi tómendegen kezde kiris togynyn joǵarylaıtynyn bilý kerek. Sondyqtan kerney turaqtandyrgyshynyn maksimaldy qyaty azaiady. Bul táyeldilik grafikte kórsetilgen.

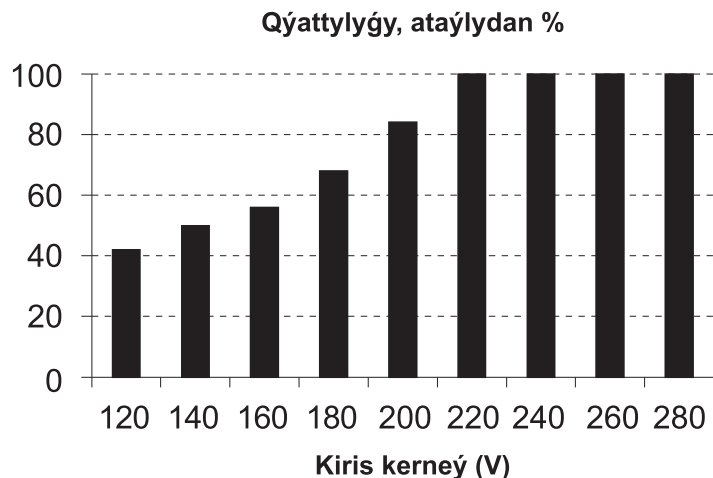

Osylaisha, jeliden 140 V-qa teń kiris kerneyi kezinde turaqtandyrgysh qyaty 50% quraıdy. Turaqtandyrgyshty paıdalaný kezinde osy táyeldilikti qatań saqtaý kerek. Áitpese, qurylyǵy shamadan tys júktelýi múmkin jáne kepildik berilmeıdi.

7. Qayıpsızdıq tehnıkası jónindegi basshylyq

Turaqtandyrgysh – qyatty elektr aspaby. Abaisyz paıdalaný elektr togynyn soǵyna ákelýi múmkin. Terminal blogynyn qaqpagy alynyp tastaǵan qurylyǵyny jelige qosýǵa qatań tyıym salynady!

1. Paıdalaný kezinde turaqtandyrgysh jerge qosylýy tiis.
2. Turaqtandyrgyshty jelige jáne júktemege qosqan kezde, tehnıkalıq sıpattamalarda kórsetilgen maksimaldy toktyń ótýin qamtamasyz etetin senimdi qosylıstardy paıdalanıńyz.
3. Ruqsat etilgen júkteme qyatyнан asyrmańyz. Uzaq júkteme qurylyǵyny isten shyǵarady. Kiris kerneyiniń turaqtandyrgysh qyatyна táyeldilik shemasyn oryndańyz.

4. Qyzyp ketýdiń aldın alý úshin turaqtandyrgyshty jylý kózderine nemese tikelei kún sáylesine qoımańyz. Jumys isteitin qurylyǵynyn korpýsyn matamen, polietilenmen nemese basqa qaqpaptarmen jappańyz.
5. Turaqtandyrgyshty shańdy jerlerge, sonдай-aq salqyndatý úshin erkin aýa ainalımy qıyn jerlerge qoımańyz.
6. Sý men basqa suıyqıyqtardıń túsýinen, sonдай-aq turaqtandyrgysh korpúsına bógde zattardıń enýinen saq bolyńyz.



NAZAR AÝDARYŃYZ! Bul kerney turaqtandyrgyshyn serııasy ózindik tehnıkalıq qyzmet kórsetýdi qajet etpeıdi.

Eger kerney turaqtandyrgyshynimen qıyndıq orın alsa, servis ortalyǵymen baılanısyńyz. Qondyrgynı ózińizshe jóndeýge tyryspańyz. Nazar aýdaryńyz! Qurylyǵyny jóndeýdi bilikti mamandar júrgizýi kerek. Dáıyn emes paıdalanıshynyn qurylyǵyny ashýǵa jáne jóndeýge kez-kelgen áreketi densaýlyqqa qaýipti bolýy múmkin.