

## ТЕХНИЧЕСКИЕ ХАРАКТЕРИСТИКИ

Расчетное напряжение	12В	
Номинальная емкость	24 Ампер-час	
Габариты	Длина	166±2мм (6,54 дюймов)
	Ширина	175±2мм (6,89 дюймов)
	Высота емкости (аккумуляторного бака)	125±2мм (4,92дюймов)
	Общая высота	125±2мм (4,92 дюймов)
Приблизительный вес	7,4кг (16,3 фунтов)±4%	
Расчетная емкость (25°C)	20ч (10,5В)	24 Ампер-час
	10ч (10,5В)	22 Ампер-час
	1ч (9,60В)	15 Ампер-час
Тип клеммы	T4/T12	
Макс. ток заряда	7,2А	
Макс. ток разряда	360А (5 сек)	
Внутреннее сопротивление (25°C)	Приблиз. 14мОм	
Диапазон рабочих температур	Разряд	-15~50°C (5~122°F)
	Заряд	-10~50°C (14~122°F)
	Накопление заряда	-20~50°C (4~122°F)
Номинальный диапазон рабочих температур	25±3°C (77±5°F)	
Влияние температуры на емкость	40°C	102%
	25°C	100%
	0°C	85%
	-15°C	65%
Саморазряд	3 месяца	Остаточная емкость: 91%
	6 месяцев	Остаточная емкость: 82%
	12 месяцев	Остаточная емкость: 65%
Нахождение заряда на холостом ходу (25°C)	13,50 до 13,80. Компенсация температуры: -18мВ/°C	
Напряжение циклического заряда (25°C)	14,50 до 15,00. Компенсация температуры: -30мВ/°C	
Срок службы поддержания заряда (20°C)	5 лет	

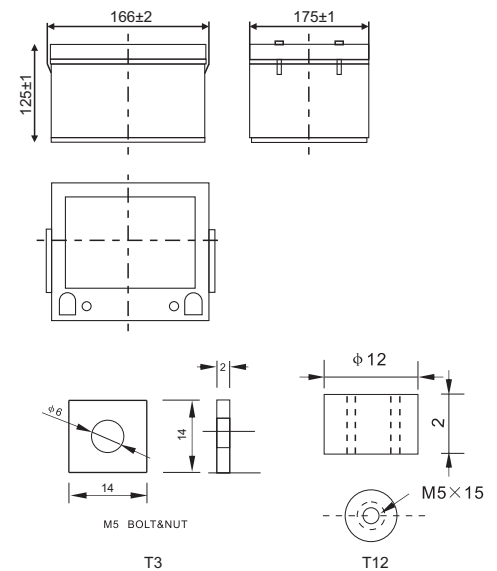

## СХЕМА



Компонент	Положительная пластина	Отрицательная пластина	Аккумуляторный бак	Покрытие	Сепаратор	Электролит	Предохранительный клапан	Клемма
Сырьевой материал	Диоксид свинца	Свинец	ABS	ABS	AGM	Серная кислота	Резина	Медь

## РАЗРЯД ПРИ ПОСТОЯННОМ ТОКЕ (В АМПЕРАХ) ПРИ 25°C (77°F)

КОНЕЧ. НАПРЯЖ./ ВРЕМЯ	5мин	10мин	15мин	30мин	60мин	2ч	3ч	4ч	5ч	10ч	20ч
9.60В	89.8	56.9	44.5	25.0	15.4	8.60	5.95	4.92	4.19	2.27	1.22
9.90В	87.2	55.2	43.4	24.5	15.2	8.55	5.91	4.89	4.16	2.26	1.21
10.2В	83.6	52.9	41.8	23.8	14.8	8.47	5.87	4.86	4.13	2.25	1.21
10.5В	80.0	50.7	40.4	23.2	14.5	8.34	5.83	4.82	4.10	2.24	1.20
10.8В	75.5	47.8	38.2	22.4	14.0	8.13	5.66	4.68	3.98	2.19	1.18

## РАЗРЯД ПОСТОЯННОЙ МОЩНОСТИ (В ВАТТАХ/ЯЧЕЙКУ) ПРИ 25°C (77°F)

КОНЕЧ. НАПРЯЖ./ ВРЕМЯ	5мин	10мин	15мин	30мин	60мин	2ч	3ч	4ч	5ч	10ч	20ч
9.60В	1003	642	507	287	178	101	70.7	58.6	50.0	27.3	14.6
9.90В	973	623	495	281	176	100	70.3	58.3	49.7	27.2	14.6
10.2В	932	597	476	273	171	99.1	69.8	57.9	49.3	27.0	14.5
10.5В	892	571	460	266	168	97.6	69.3	57.5	49.0	26.9	14.4
10.8В	842	539	436	256	163	95.2	67.2	55.7	47.5	26.3	14.1

# VP1224S

## ХАРАКТЕРИСТИКА РАЗРЯДА

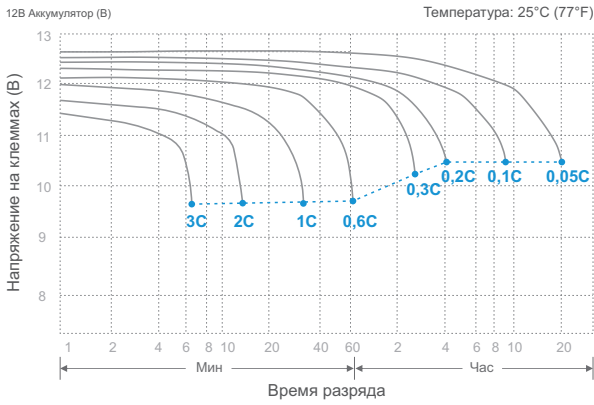

## ХАРАКТЕРИСТИКА РАЗРЯДА НА ХОЛОСТОМ ХОДУ

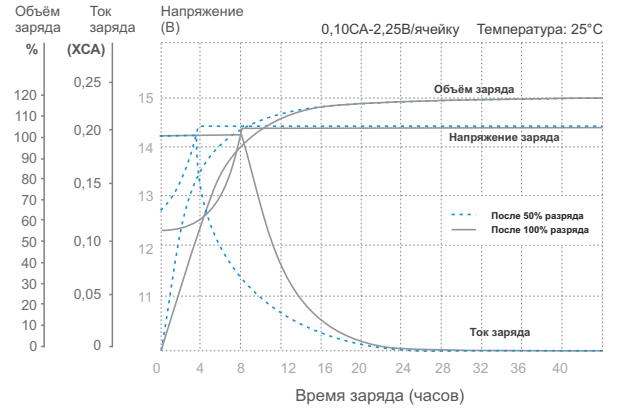

## ВЛИЯНИЕ ТЕМПЕРАТУРЫ НА ЁМКОСТЬ АККУМУЛЯТОРА

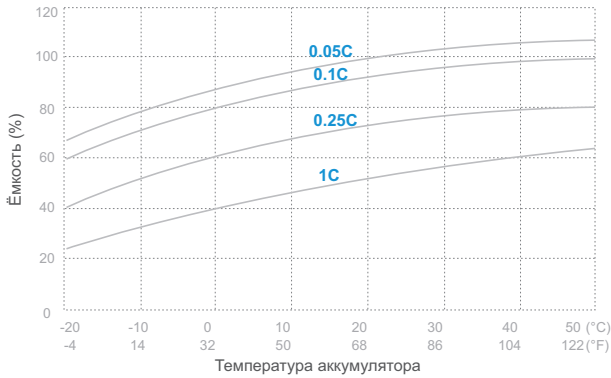

## ХАРАКТЕРИСТИКА САМОРАЗРЯДА

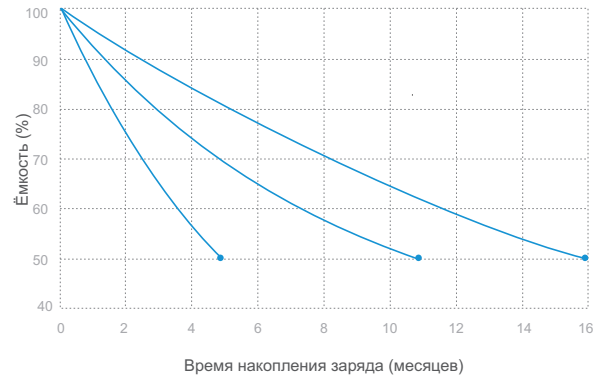

## СРОК СЛУЖБЫ ПО ТЕМПЕРАТУРЕ

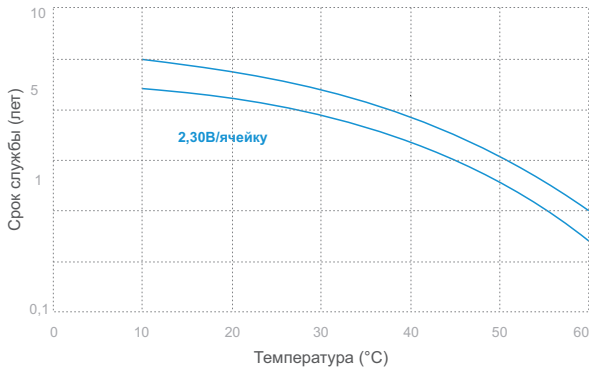

## ЦИКЛИЧЕСКИЙ РЕСУРС ПО ГЛУБИНЕ РАЗРЯДА

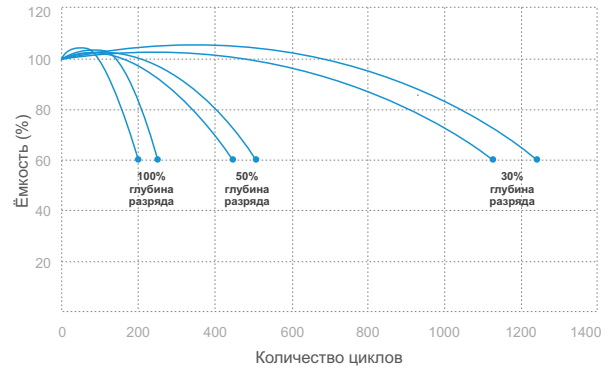

## СООТНОШЕНИЕ НХХ И ЁМКОСТИ (25°C)

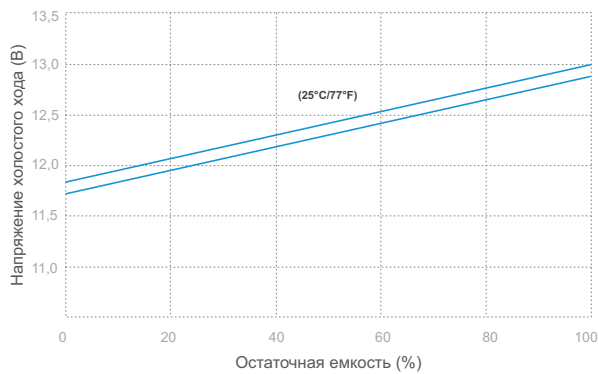

## СООТНОШЕНИЕ НАПЯЖЕНИЯ ЗАРЯДА И ТЕМПЕРАТУРЫ

